



ENDUCTION

Systemes de finissage pour Enduction et Impression



MADE IN AUSTRIA



SYSTÈMES DE FINISSAGE POUR ENDUCTION ET IMPRESSION

magnorOLL
COATING DYEING FINISHING SYSTEM

Le système d'enduction polyvalent pour le textile, le plastique, le non-tissé, papier, fibres de ver, supports variés,...

triplexCOAT

La machine d'enduction polyvalente avec un contre-cylindre de haute précision

magnoJET
FOAM COATING SYSTEM

pour les application de pâtes et de mousse sur les textiles techniques, textiles standards, moquettes, textiles d'ameublement, non-tissé et supports en fibres de ver

varioPRESS
FOAM COATING SYSTEM

pour les applications de mousse sur les textiles techniques, textiles standards, moquettes, textiles d'ameublement, non-tissé, supports en fibres de ver



Agrotech



Buildtech



Clothtech



Medtech



Mobiltech



Oekotech



Geotech



Homotech



Indutech



Packtech



Protech



Sporttech

MAGNOROLL – enduction par pochoir

Poste de pochoir rotatif pour l'application de pâtes et de mousse avec le fameux système Zimmer de racle magnétique (baguette ou lame). En option équipé avec une racle à lame mécanique en position horizontale ou verticale. Disponible dans les largeurs utiles entre 500 et 3.200 mm avec les rapports entre 640 et 914 mm.



Application Magnoroll (pochoir)

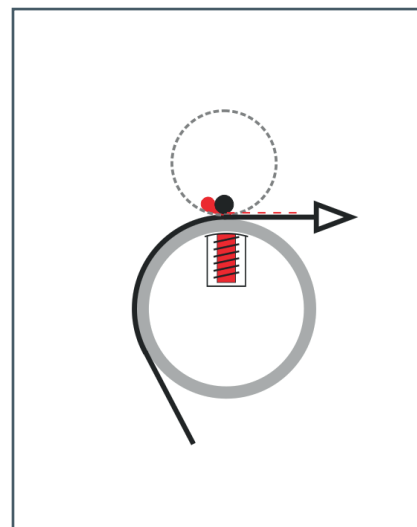

Application horizontale à racle de baguette

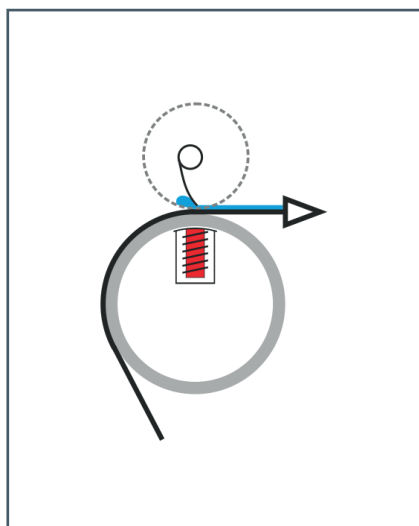

Racle à lame magnétique

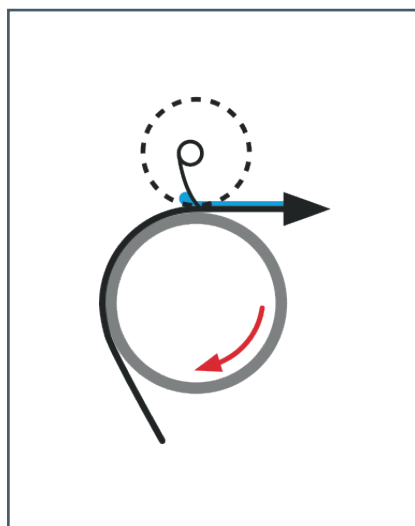

Racle à lame mécanique
(2.000 mm max.)

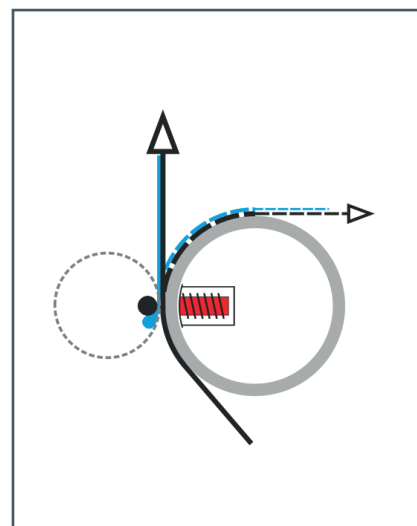

Application verticale
à racle de baguette

ROTASCREEN – agrégat à bride fermé G

La réglabilité des deux brides permet l'impression avec un pochoir étroit sur une machine plus large. Le système **Zimmer Magnet Plus** est une combinaison du système magnétique avec le système traditionnel de lame.

MAGNOROLL – système à deux pochoirs

La machine d'enduction et d'impression Magnoroll – comme option - peut être équipée avec deux pochoirs pour travailler simultanément.



Enduction et impression avec deux pochoirs rotatifs

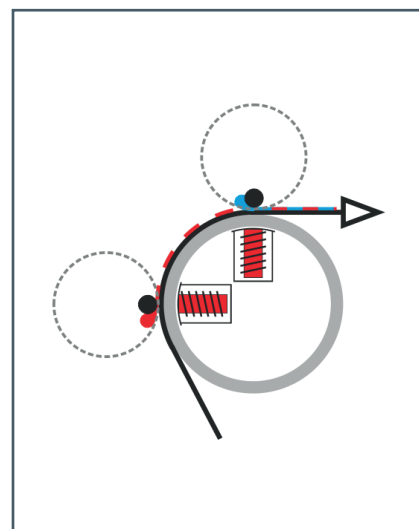

RMR-2 RS



Générateur de mousse



Pompe de pâte

La quantité d'application nécessaire de mousse stable ou instable est livrée par un générateur de mousse contrôlé par ordinateur

Système de pompe de pâte

MAGNOROLL – enduction par baguette magnétique et application de laque sur PVC

Système Magnoroll pour application minime parfaitement égale de matières liquides. Par rouleau de racle en positions différentes, une ou deux baguettes à la fois.

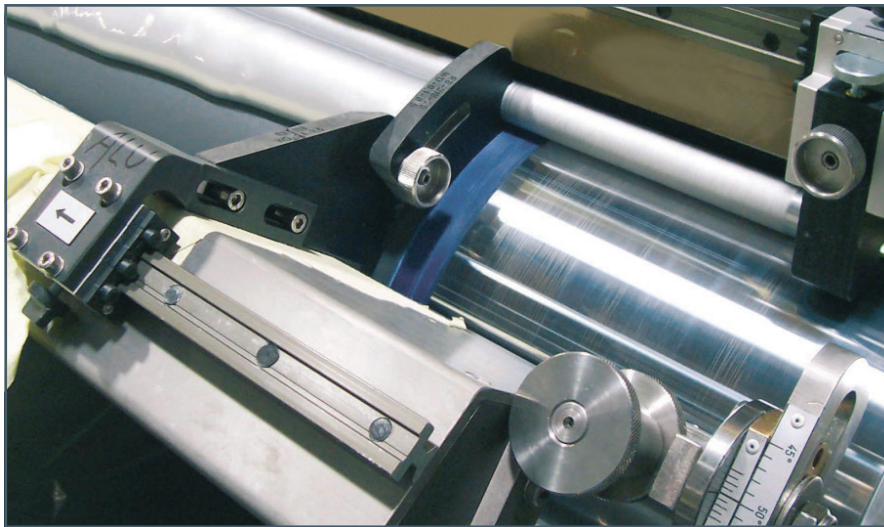

Magnoroll application en position 11 heures

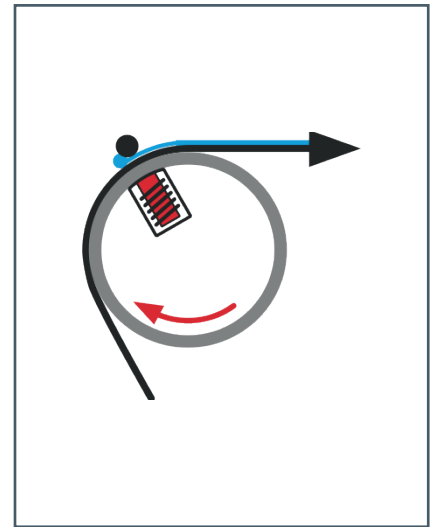

Magnoroll 11 heures



Laquage de PVC avec une seule baguette



Enduction PVC avec deux baguettes

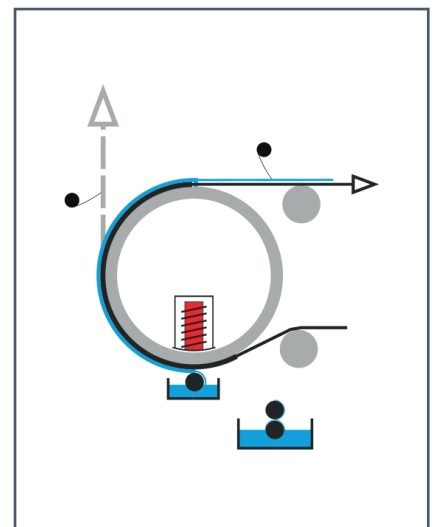

Système de raclage à une et à deux baguettes

Pour l'enduction et le laquage le système magnétique Zimmer vous garantit une application égale pour toute largeur entre 500 et 5.600 mm.

MAGNOROLL – enduction à lame

La barre pivotante de grande précision, équipée de deux lames en différentes exécutions, assure une application parfaitement égale et un ajustage rapide pour les différents produits. L'exécution standard est équipée d'éléments de rive et des contre-barres à réglage manuel. Sur demande des éléments de rive motorisés sont disponibles.



Machine d'enduction Magnoknife

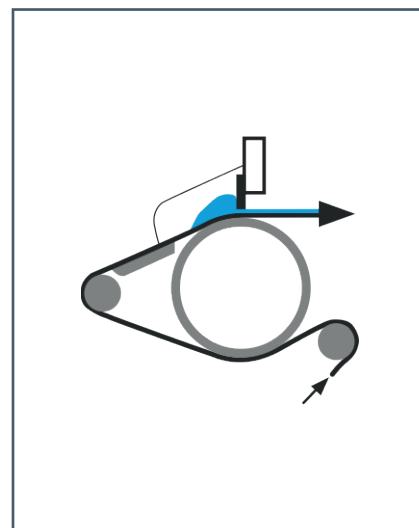

Enduction de mousse avec Magnoknife

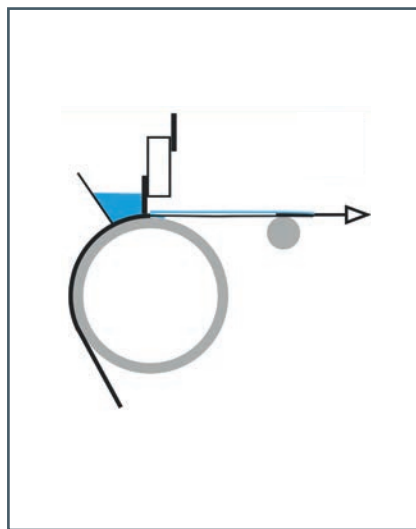
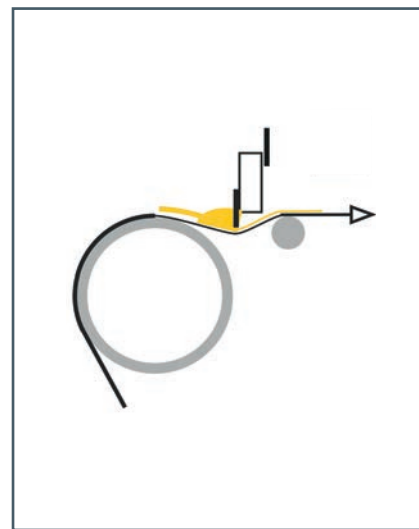

Machine d'enduction pour mousse

Enduction de pâte ou de mousse
- Magnoknife sur rouleau

Enduction de pâte - Magnoknife sur air

La **barre de haute précision** peut être ajustée à 360° et fixée dans n'importe quelle position par des freins pneumatiques. Le Magnoknife peut être positionné soit en forme horizontale, soit verticale, par servocommandes. Largeur utile disponible entre 500 et 5.400 mm.

TRIPLEXCOAT - machine d'enduction polyvalente

Le concept modulaire avec lame, pochoir rotatif et application à fente - Magnojet - pour une enduction uniforme, de haute précision pour pâtes et mousse.



Machine d'enduction à lame



Enduction par pochoir rotatif



Machine d'enduction avec Magnojet

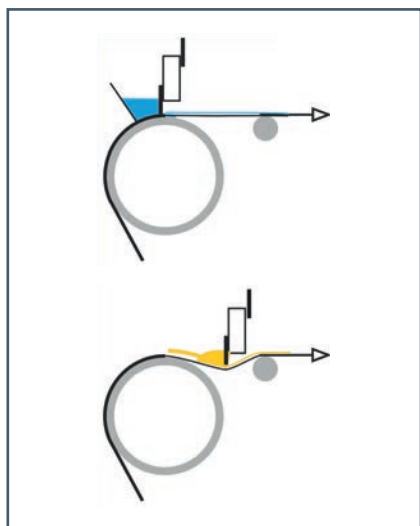

Applications par enduction à lame

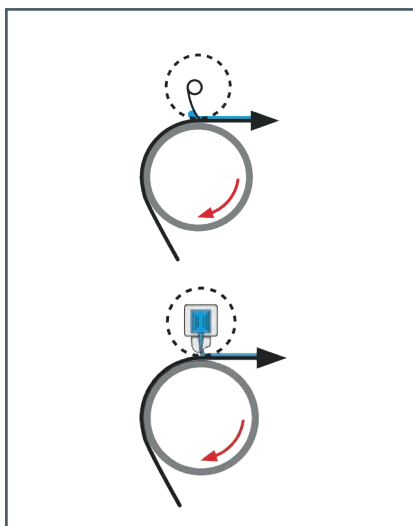

Applications d'enduction par pochoir

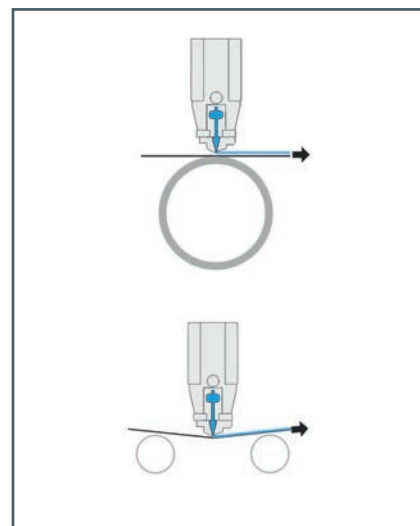

Applications d'enduction avec Magnojet

La machine Triplexcoat d'enduction à lame et par Magnojet est disponible avec une largeur utile entre 500 et 3.400 mm, enduction à lame jusqu'à 2.000 mm. La machine peut être intégrée dans une ligne avec rame existante ou peut être livrée comme ligne d'enduction spécifique.

MAGNOJET – système d'enduction à mousse

Il s'agit d'un système d'enduction fermé pour des applications de pâte et de mousse avec une grande diversité de possibilités. Application contrôlée par une pompe de livraison constante de substances avec un débitmètre ou avec un dispositif de contrôle du poids (par logiciel).



Machine d'enduction Magnojet

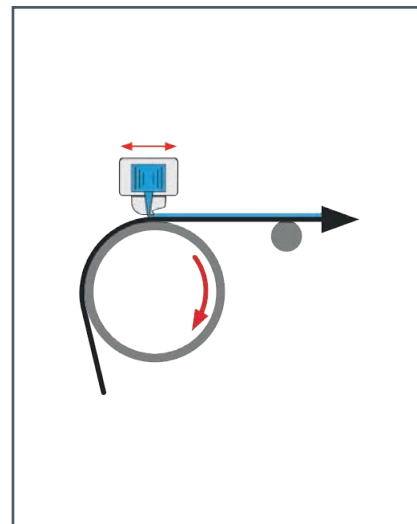

Enduction de mousse Magnojet avec contre-cylindre

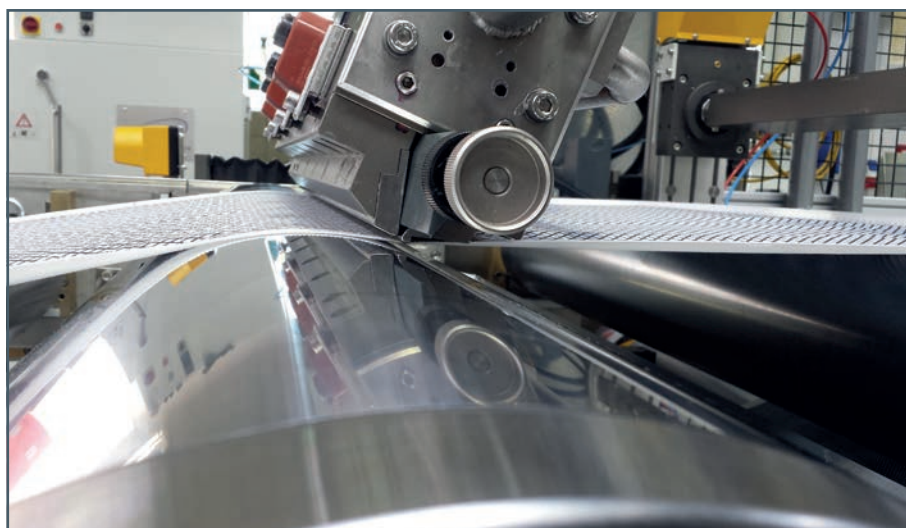

Machine d'enduction Magnojet

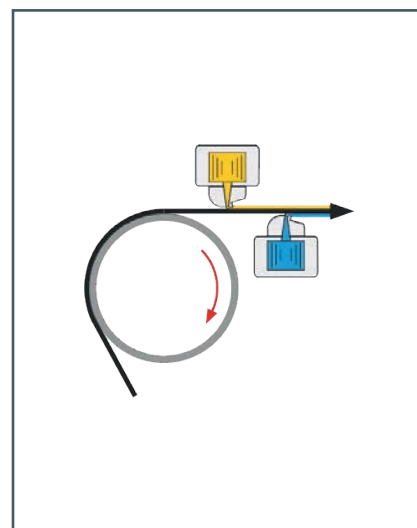

Enduction Magnojet deux faces sur air (selon les possibilités du support)

Avantages

Système d'application fermé. Évite l'évaporation de liquides, sans pollution, sans créer mousse pendant les applications de pâtes. Pas de quantité supplémentaire du produit nécessaire dans le système. La force capillaire et la pression produisent l'effet entre la fente et le support.

(Pour plus de détails veuillez consulter notre brochure Magnojet)

VARIOPRESS – système d'enduction de mousse

Pour l'application de mousse sur textiles techniques, textiles standard, tapis, textiles d'ameublement, non-tissés, supports en fibre de ver, et autres

variopRESS
FOAM COATING SYSTEM

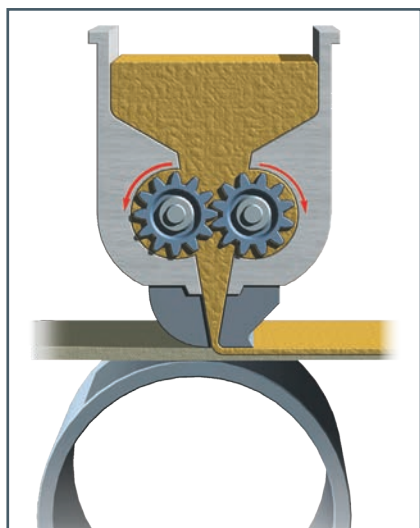

Machine d'application Variopress

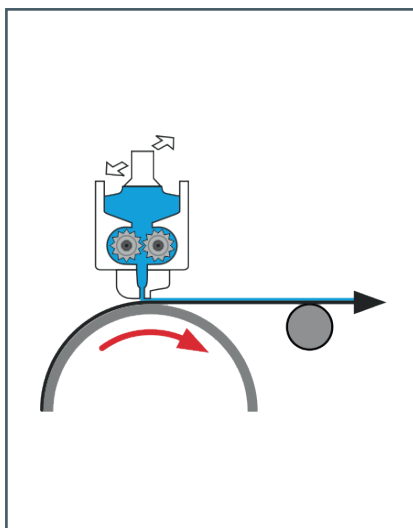

Application de mousse sur contre-cylindre

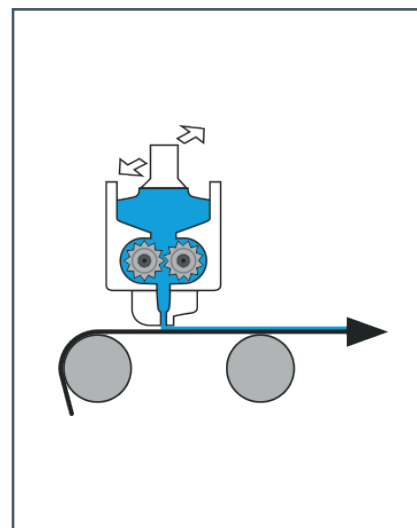

Application de mousse sur air



Échanger les arbres cannelés

Le seul système d'application de mousse dans le monde entier qui vous garantit le contrôle de la quantité appliquée, indépendamment de la vitesse de la ligne, de la tension et/ou des caractéristiques d'absorptivité du support à enduire. Application avec ou sans contact possible.

Les arbres cannelés sont entraînés à vitesse réglable en continu. L'application de mousse et sa pénétration dans le support sont déterminées par la vitesse des arbres cannelés avec une uniformité de 100% et tout-à-fait constante du premier jusqu'au dernier centimètre.

Une application superficielle sans contact ou une pénétration déterminée sont réglables en continu de 0 à 100%.

Les options d'installation

Une machine d'application pour mousse ou pâte Variopress peut être installée devant une rame nouvelle ou existante ainsi que devant un ligne d'enduction.

Machines et installations de laboratoire

Tous les systèmes d'application sont disponibles en dimensions de laboratoire ; comme système d'enduction à lame, application avec pochoir rotatif (avec baguette ou avec lame), application par baguette magnétique et systèmes d'application de mousse. Largeurs utiles entre 200 et 1.000 mm.



Lab – Variopress application de mousse



Lab – enduction à lame

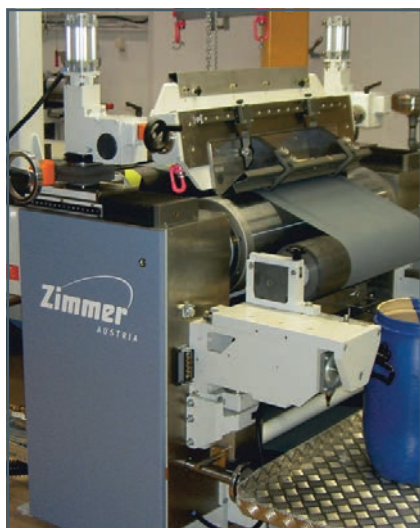

Lab - machine d'enduction à lame



Lab – Magnojet application de mousse

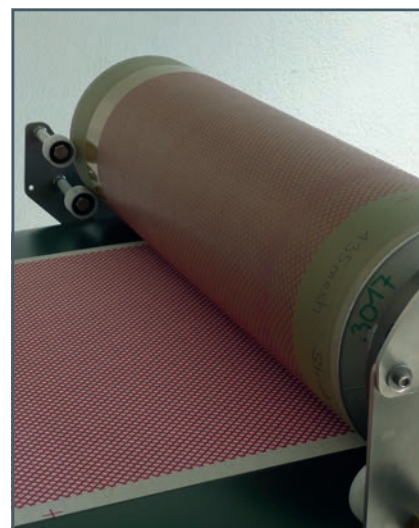

Lab – Système de pochoir rotatif



Ligne d'enduction d'impression et de laminage

- système modulaire qui vous permet une ligne selon vos besoins spécifiques

- | | |
|---|--|
| 1 Dérouleur de grands rouleaux | 7 Deuxième dérouleur de tissu et station de laminage |
| 2 Alimentation par tissu plié | 8 Séchoir à air chaude avec tapis et chauffage à gaz |
| 3 Compensateur de tissu | 9 Crusher |
| 4 Installation de nettoyage | 10 Station de tirage et de refroidissement |
| 5 Machine Magnoroll | 11 Cylindre de contrôle pour le guidage du support |
| 6 Système de contrôle de quantité appliquée | 12 Découpeur de lisières |
| | 13 Enrouleur avec entraînement central ou de surface |

1 | 2 | 3 | 4 | 5 | 6 | 7 |

8 |

9 | 10 | 12 |

11 | 13 |

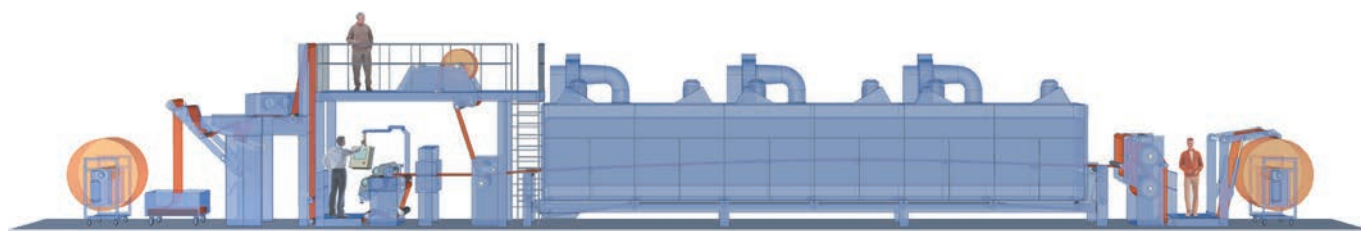

PREMIER EN QUALITÉ & PREMIER EN SERVICE APRÈS-VENTE

EN PREMIER PLAN DANS LES INNOVATIONS DEPUIS PRÈS DE 150 ANS



J. Zimmer Maschinenbau GmbH
Screen & Coating Systems

Ebentalerstrasse 133
9020 Klagenfurt
Austria

phone +43 (463) 38 48
e-mail sales@zimmer-austria.com